

- EXCELON设计允许管式或模块式安装
- 快速松开卡口杯
- 高清晰的棱镜式液位指示镜
- 全流量压力表接口
- 平衡阀设计最大程度地减少了进口压力变化对出口压力的影响
- EXCELON 72、73 和74系列可采用模块式安装以适应特定用途

**技术参数**

流体：压缩空气

最大压力：

透明杯：10 bar (150 psig)

金属杯：17 bar (250 psig)

工作温度\*：

透明杯：-20°~+50°C (0°~+125°F)

金属杯：-20°~+80°C (0°~+175°F)

\* 气源必须充分干燥，以避免在气温低于+2°C (+35°F)时结冰。

除颗粒能力：5 μm, 25 μm或者40 μm滤芯

空气质量：符合ISO 8573-1三级和五级标准(微粒)

进口压力为 10 bar (150 psig)、设定压力为 6,3 bar (90 psig)、

设定压降为 1 bar (15 psig)时的典型流量：

 50 dm<sup>3</sup>/s (106 scfm)

手动排水连接：1/8"

自动排水连接：1/8"

自动排水工作条件(浮动控制)：

关闭排水所需的滤杯压力：大于 0,3 bar (5 psig)

开启排水所需的滤杯压力：小于 0,2 bar (3 psig)

 关闭排水所需的最小气流量：0,1 dm<sup>3</sup>/s (0.2 scfm)

手动操作：按下排水出口内的插销，排空杯中流体

滤杯标称尺寸：0,1升(3.5液量盎司)

压力表接口：

1/4PTF，带PTF主接口

Rc1/4，带ISO Rc主接口

Rc1/8，带ISO G主接口

**材料：**

本体：铝

阀盖：铝

阀：黄铜

滤杯：

透明杯：聚碳酸酯

带护罩的透明杯：聚碳酸酯，钢制护罩

金属杯：铝

金属杯液位指示镜：透明尼龙

滤芯：烧结聚丙烯

弹性材料：氯丁(二烯)橡胶和丁腈橡胶

**订货信息**

参见下页的“订货信息”。

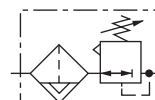
**ISO符号**

自动排水，溢流

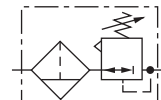

手动排水，溢流

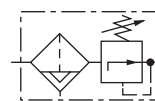

自动排水，非溢流

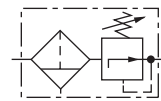

手动排水，非溢流

典型性能特性

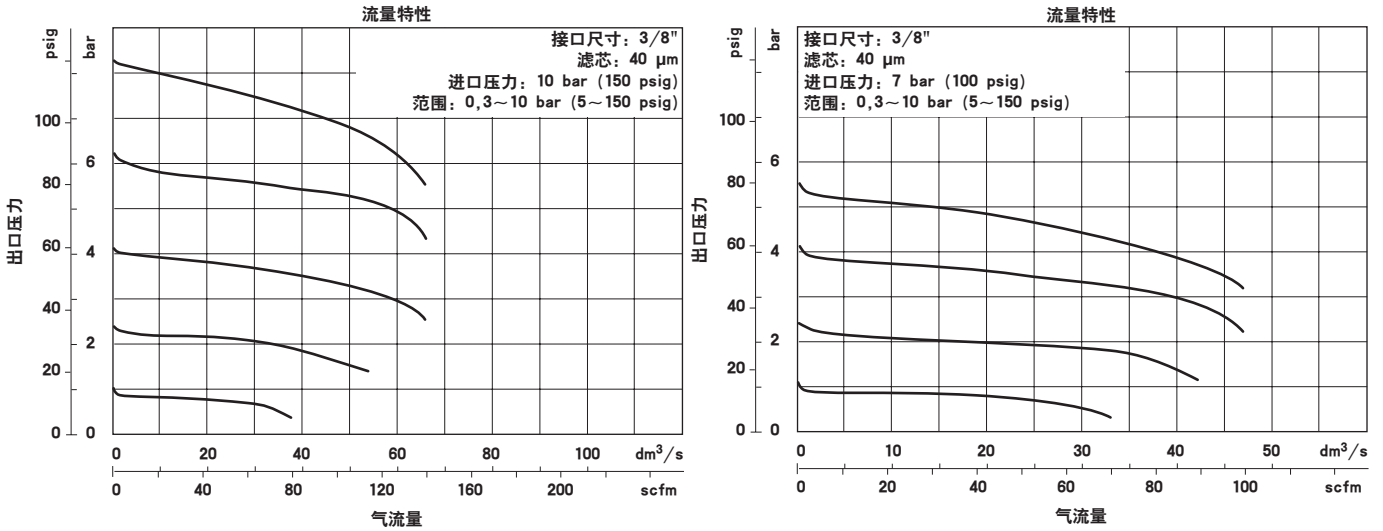

**订货信息** 表中所列型号具有ISO G直螺纹、旋钮调节、自动排水、带液位指示器的金属杯、40 μm滤芯、溢流膜和0,3~10 bar (5~150 psig)出气口压力调节范围\*。

主接口尺寸	型号	流量 <sup>2</sup> dm <sup>3</sup> /s (scfm)	重量 kg (lb)
G1/4	B73G-2GK-AD3-RMN	等待实验室测试	0,7 (1,5)
G3/8	B73G-3GK-AD3-RMN	50 (106)	0,7 (1,5)
G1/2	B73G-4GK-AD3-RMN	50 (106)	0,7 (1,5)

\* 进口压力为10 bar (150 psig)、设定压力为6,3 bar (90 psig)、设定压降为1 bar (15 psig)时的典型流量。

型号选择



气口尺寸	代号
1/4"	2
3/8"	3
1/2"	4

螺纹	代号
PTF	A
ISO Rc锥螺纹	B
ISO G直螺纹	G

调节	代号
旋钮	K
T型杆	T

排水	代号
自动	A
手动, 1/4转	Q

滤杯	代号
带液位指示器的金属杯	D
带护罩的透明杯	P
透明杯	T

压力表	代号
有	G
无	N

出口压力调节范围*	代号
0,3~4 bar (5~60 psig)	F
0,3~10 bar (5~150 psig)	M
0,7~17 bar (10~250 psig)	S

膜片	代号
溢流	R
非溢流	N

  

滤芯	代号
5 μm	1
25 μm	2
40 μm	3

\* 出口压力可以调节为大于或小于规定压力。请勿使用这些装置控制规定范围以外的压力。

\*\* 出口压力范围为17 bar (250 psig)的装置仅可使用标准金属杯。

附件

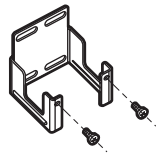
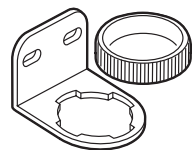
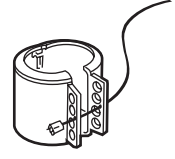
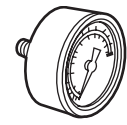
			
墙壁安装支架 4424-50	带镀锌面板螺母 的颈状安装支架 支架和螺母4461-50 螺母5191-88	防护罩和 密封金属线 ☒☒ 罩和金属线4455-51 更换用密封金属线2117-01	压力表 R1/4 连接 R1/8 连接 R1/4 PTF 连接
			4 bar (60 psig) 18-013-266 18-013-011 18-013-208
			10 bar (150 psig) 18-013-260 18-013-013 18-013-209
			20 bar (300 psig) 18-013-267 18-013-014 18-013-210

☒☒使用钩环直径达8 mm (0.3")的挂锁。

外形尺寸 mm(英寸)

面板安装孔径: 48 mm (1.89")  
面板厚度: 2~6 mm (0.06"~0.25")

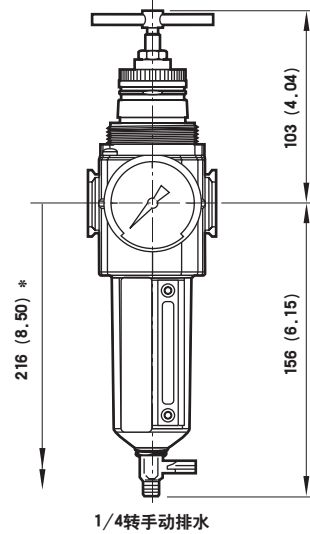
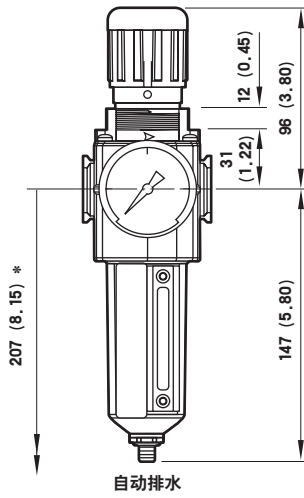
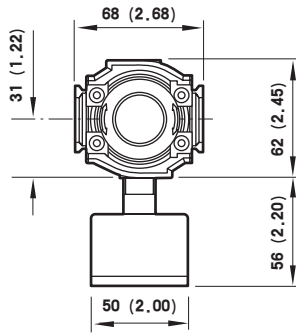

\* 拆下滤杯所需的最小间隙。

### 支架套件参考

型号	零件号
所有73系列产品	4424-50
R73, B73的颈状安装支架(带镀锌面板螺母)	5203-06

### 支架安装

#### 73系列产品的通用墙壁支架

使用(1/4")螺钉将支架安装到墙壁上。

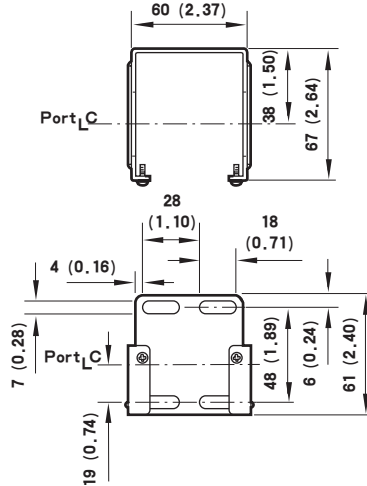

#### R73和B73的颈状安装支架

附带镀锌面板螺母。使用6 mm (1/4")螺钉将支架安装到墙壁上。

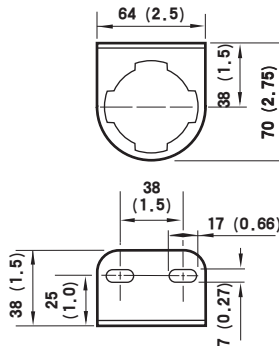

### 警告

这些产品仅设计用于工业压缩空气系统。请勿在压力和温度会超过“技术参数”中所列数值的地点使用这些产品。

在将这些产品与非指定的流体用于非工业用途、生命支持系统或者其它本说明书规定以外的用途之前，请咨询诺冠(NORGREN)公司。

如果使用不当，或者由于老化或故障，在流体传动系统中使用的零件可能会发生各种模式的故障。系统设计者必须考虑在流体传动系统中使用的所有零件的故障模式，并且提供足够的防护措施，以防止发生此类故障时造成人员伤害或设备损坏。

如果不能为某一故障模式提供足够的防护，系统设计者必须在系统使用说明书中明确告知最终用户。

系统设计者和最终用户必须查阅这些产品所附带的说明书中的具体警告内容。

水蒸汽会透过这些装置，如果下游系统的气温下降，水蒸汽会凝结成液体。如果冷凝水对应用可能产生有害的影响，请安装空气干燥器。

### 维修套件

项目	类型	零件号
维修套件	溢流	4383-600
	非溢流	4383-601
更换用滤芯	5 μm	4438-01
	25 μm	4438-02
	40 μm	4438-03
液位镜套件	棱镜	4380-020
更换用排水装置	自动	4000-51R
	1/4转手动	619-50

维修套件包括膜片组件、阀组件、阀弹簧、滤杯O形圈和自动排水密封件。